



КОРВЕТ 3

ПИЛА ТОРЦОВО-УСОВОЧНАЯ ПЕРЕНОСНАЯ ЭЛЕКТРИЧЕСКАЯ РУКОВОДСТВО ПО ЭКСПЛУАТАЦИИ



По вопросам продаж и поддержки обращайтесь:

Астана +7(7172)727-132, Нижний Новгород (831)429-08-12, Воронеж (473)204-51-73,
Уфа (347)229-48-12, Волгоград (844)278-03-48, Казань (843)206-01-48,
Екатеринбург (343)384-55-89, Краснодар (861)203-40-90, Красноярск (391)204-63-61,
Москва (495)268-04-70, Самара (846)206-03-16, Саратов (845)249-38-78,
Ростов-на-Дону (863)308-18-15, Санкт-Петербург (812)309-46-40, Новосибирск (383)227-86-73
единый адрес: kvr@nt-rt.ru
сайт: korvet.nt-rt.ru



1. ОБЩИЕ УКАЗАНИЯ

- 1.1. Торцово-усовочная пила модели «КОРВЕТ 3» (далее пила) предназначена для пиления заготовок из древесины (его производных) и тонкого алюминиевого профиля под прямым и косым углами до 45° влево и вправо (по показаниям шкалы). Не допускается обработка асбоцементных материалов, камня и подобных материалов, мягких пластмассовых и резиноподобных материалов. Пила не рассчитана на работу при непрерывном производстве.
- 1.2. Пила предназначена для работы от однофазной сети переменного тока напряжением 220 В частотой 50 Гц.
- 1.3. Пила предназначена для эксплуатации в следующих условиях:
- температура окружающей среды от 1 до 35 °С;
 - относительная влажность воздуха до 80 % при температуре 25 °С.
- 1.4. Если пила внесена в зимнее время в отапливаемое помещение с улицы или из холодного помещения, не распаковывайте и не включайте ее в течение 8 часов. Пила должна прогреться до температуры окружающего воздуха. В противном случае пила может выйти из строя при включении.
- 1.5. Приобретая пилу, проверьте ее работоспособность, комплектность, наличие гарантийных талонов в руководстве по эксплуатации, дающих право на бесплатное устранение заводских дефектов в период гарантийного срока, при наличии на них даты продажи, штампа магазина и разборчивой подписи или штампа продавца.
- 1.6. После продажи пилы претензии по некомплектности не принимаются.

2. ТЕХНИЧЕСКИЕ ДАННЫЕ

2.1. Основные параметры пилы приведены в табл. 1

Таблица 1

Наименование параметра	Значение параметра
Номинальная потребляемая мощность двигателя, Вт	1650
Номинальное напряжение питания, В/Гц	220/50
Тип электродвигателя	коллекторный
Передача	ремённая
Частота вращения шпинделя на холостом ходу, об/мин.	6000
Наружный диаметр диска, мм	255
Посадочный диаметр диска, мм	30
Диаметр шпинделя, мм	16
Пиление поперечное 90х90 град.(высота х ширина), мм	63х126
Пиление косое 45 град (высота х ширина), мм	63х100
Угол поворота стола, град.	0-45; 0-45
Диаметр патрубка для пылесборника, мм	45
Масса нетто/брутто, кг	11,5

2.2. По электробезопасности торцово-усовочная пила модели "КОРВЕТ 3" соответствует II классу защиты от поражения электрическим током.

Внимание!

В связи с постоянным совершенствованием технических характеристик моделей, оставляем за собой право вносить изменения в конструкцию и комплектность. При необходимости информация об этом будет прилагаться отдельным листом к «Руководству»

3. КОМПЛЕКТНОСТЬ

В комплект поставки входят:

А. Торцово-усовочная пила	1 шт.
В. Пылесборник (пылесборный мешок)	1 шт.
С. Патрубок	1 шт.
Д. Винт патрубка	1 шт.
Е. Шестигранный ключ	1 шт.
Ф. Узел фиксатора	1 компл.
Г. Щётка	1 компл.
Руководство по эксплуатации	1 экз.
Упаковка	1 шт.

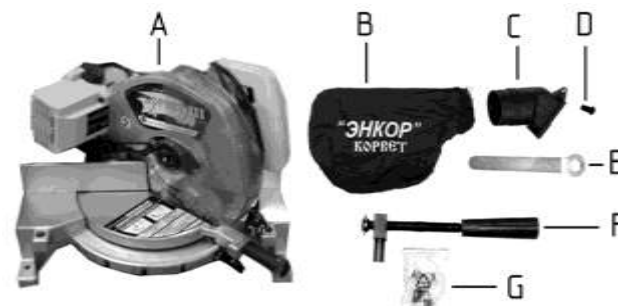

90030

4. УКАЗАНИЯ ПО ТЕХНИКЕ БЕЗОПАСНОСТИ

4.1. Общие указания по обеспечению безопасности при работе с пилой

ПРЕДУПРЕЖДЕНИЕ: не подключайте пилу к сети питания до тех пор, пока внимательно не ознакомитесь с изложенными в «Руководстве» рекомендациями и поэтапно не изучите все пункты настройки и регулировки пилы.

- 4.1.1. Ознакомьтесь с техническими характеристиками, назначением и конструкцией пилы.
- 4.1.2. Правильно устанавливайте и всегда содержите в рабочем состоянии все защитные устройства.
- 4.1.3. Выработайте в себе привычку: прежде чем включать пилу убедитесь в том, что все используемые при настройке инструменты удалены с рабочего стола.
- 4.1.4. Место проведения работ пилой должно быть ограждено. Позаботьтесь о хорошем освещении рабочего места и свободе передвижения вокруг пилы. Содержите рабочее место в чистоте, не допускайте загромождения посторонними предметами. Не работайте в опасных условиях. Не допускайте использования пилы в помещениях со скользким полом, например, засыпанном опилками или натертом воском.

- обслуживание машины (станка) в условиях не авторизованного сервисного центра, очевидные попытки вскрытия и самостоятельного ремонта (повреждены шлицы крепежных элементов, пломбы, защитные стикеры и т.д.), при внесении самостоятельных изменений в конструкцию (в т.ч., удлинение шнура питания и т.д.);
- ремонт с использованием неоригинальных запасных частей;
- профилактическое обслуживание (регулировка, чистка, смазка, промывка и прочий уход).

Техническое обслуживание машины (станка), проведение регламентных работ, регулировок, указанных в руководстве по эксплуатации, диагностика не относятся к гарантийным обязательствам и оплачиваются согласно действующим расценкам сервисного центра;

- Эксплуатация машины (станка) при любых повреждениях изоляции шнуров питания (механических, термических) категорически запрещается в связи с опасностью причинения вреда жизни/здоровью владельца. Владелец, подписывая настоящие условия гарантии, подтверждает право авторизованного сервисного центра, при обнаружении указанных повреждений, осуществить замену шнуров питания без дополнительного согласования с владельцем по действующим на момент замены расценкам.

Предметом гарантии не является неполная комплектация машины (станка), которая могла быть выявлена при продаже. Претензии от третьих лиц не принимаются.

Срок гарантии продлевается на время нахождения машины (станка) в гарантийном ремонте.

ВНИМАНИЕ:

Эксплуатация машины (станка) при любых повреждениях изоляции шнуров питания (механических, термических) категорически запрещается в связи с опасностью причинения вреда жизни/здоровью владельца. Владелец, подписывая настоящие условия гарантии, подтверждает право авторизованного сервисного центра, при обнаружении указанных повреждений, осуществить замену шнуров питания без дополнительного согласования с владельцем по действующим на момент замены расценкам.

РЕКОМЕНДАЦИИ ПОТРЕБИТЕЛЮ:

Во всех случаях нарушения нормальной работы машины (станка), например: падение оборотов, изменение шума, появление постороннего запаха, дыма, вибрации, стука, повышенного искрения на коллекторе – прекратите работу и обратитесь в сервисный центр «Корвет» или гарантийную мастерскую.

При заключении договора купли-продажи машины (станка), указанного в настоящем гарантийном талоне, покупатель был ознакомлен:

- с гарантийным сроком, сроком службы, (сроком годности или моторесурсом, если указан) на приобретаемый товар, а также со сведениями о необходимых действиях покупателя по истечении указанных сроков и возможных последствий в случае невыполнения таких действий, если товар по истечении указанных сроков представляет опасность для жизни, здоровья и имущества потребителя или окружающих, или становится непригодным для использования по назначению;
- с правилами эффективной и безопасной эксплуатации, хранения, транспортировки и утилизации приобретаемой машины (станка), рекомендованными изготовителем.

Данные правила покупателю понятны. Покупатель обязуется ознакомить с этими правилами лиц, которые будут непосредственно эксплуатировать приобретенную машину (станок).

При заключении договора купли-продажи покупатель ознакомлен с назначением приобретаемой машины (станка), её техническими характеристиками, номинальными и максимальными возможностями.

При заключении договора купли-продажи машины (станка), указанного в гарантийном талоне, продавец передал, а покупатель получил руководство по эксплуатации и заполненный гарантийный талон на приобретаемую машину (станок) на русском языке.

Машина (станок) получена в исправном состоянии в полной комплектации, указанной в руководстве по эксплуатации, проверена продавцом в моем присутствии и мной лично. На момент продажи видимых повреждений не обнаружено (царапины, вмятины, трещины на корпусе и прочие внешние недостатки). Претензий по качеству, работоспособности и комплектации машины (станка) не имею.

С условиями гарантийного обслуживания ознакомлен и согласен.

Подпись владельца: _____

4.1.5. **Запрещается** работа пилы в помещениях с относительной влажностью воздуха более 80%.

4.1.6. Дети и посторонние лица должны находиться на безопасном расстоянии от рабочего места. Запирайте рабочее помещение на замок.

4.1.7. Не перегружайте пилу. Ваша работа будет выполнена лучше и закончится быстрее, если вы будете выполнять её так, чтобы пила не перегружалась.

4.1.8. Используйте только соответствующий рабочий инструмент.

4.1.9. Одевайтесь правильно. При работе с пилой не надевайте излишне свободную одежду, перчатки, галстуки, украшения. Они могут попасть в подвижные детали пилы. Всегда работайте в нескользящей обуви и убирайте назад длинные волосы.

4.1.10. Всегда работайте в защитных очках: обычные очки таковыми не являются, поскольку не противостоят ударам; работайте с применением наушников для уменьшения воздействия шума.

4.1.11. При отсутствии на рабочем месте эффективных систем пылеудаления рекомендуется использовать индивидуальные средства защиты дыхательных путей (респиратор), поскольку древесная пыль некоторых пород дерева может вызывать аллергические осложнения.

4.1.12. Надёжно закрепляйте обрабатываемую заготовку. Для закрепления заготовки используйте струбцину. Это надёжнее, чем удерживать заготовку руками и, кроме того, освобождает обе руки для работы на пиле.

4.1.13. Контролируйте исправность деталей пилы, правильность регулировки подвижных деталей, соединений подвижных деталей, правильность установок под планируемые операции. Любая неисправная деталь должна немедленно ремонтироваться или заменяться.

4.1.14. Содержите пилу в чистоте, в исправном состоянии, правильно её обслуживайте.

4.1.15. Перед началом любых работ по настройке или техническому обслуживанию пилы отсоедините вилку шнура питания пилы от розетки сети.

4.1.16. Используйте только рекомендованные комплектующие. Соблюдайте указания, прилагаемые к комплектующим. Применение несоответствующих комплектующих может стать причиной несчастного случая.

4.1.17. Не оставляйте пилу без присмотра. Прежде чем покинуть рабочее место, выключите пилу, дождитесь полной остановки пильного диска и отсоедините шнур от сети.

4.2. Дополнительные указания по обеспечению безопасности

ОСТОРОЖНО: Начинать работу с пилой только после полной сборки и проверки в соответствии с указаниями данного руководства по эксплуатации.

4.2.1. Перед первым включением пилы обратите внимание на правильность сборки и надёжность установки пилы.

ВНИМАНИЕ! Прочтите надписи с предупреждающими указаниями на наклейках, расположенных на пиле. Держите руки вне области вращения пильного диска. Никогда не пилите заготовку, удерживая её руками, без фиксации вертикальной струбциной. Для исключения возможности поражения электрическим током не подвергайте пилу воздействию повышенной влажности.

4.2.2. Перед работой проверьте пильный диск на наличие на нем трещин или повреждений. Пильный диск с трещинами или другими повреждениями следует немедленно заменить.

4.2.3. Не используйте пилу вблизи легковоспламеняющихся жидкостей или газов.

4.2.4. Используйте только предназначенные для этой пилы фланцы.

4.2.5. Будьте осторожны - не повредите вал, фланцы (прежде всего, их монтажные поверхности), болты. Повреждение этих деталей может привести к разрушению пильного диска.

4.2.6. Убедитесь в том, что поворотное основание правильно заблокировано и не перемещается во время работы, а также, что пила надёжно зафиксирована под необходимым углом наклона.

4.2.7. Перед началом работы уберите с поверхности стола стружку, лишние заготовки, обрезки и т.д.

4.2.8. Проверьте и убедитесь в отсутствии гвоздей в заготовке.

4.2.9. Перед включением убедитесь, что фиксатор пильного диска отпущен.

4.2.10. Обратите внимание на то, чтобы пильный диск не касался поворотного стола в нижнем положении.

4.2.11. Крепко удерживайте ручку пилы. Помните, что в момент включения и остановки пила может самопроизвольно перемещаться вниз или вверх.

4.2.12. Обрабатываемую заготовку постоянно прижимайте к фронтальному упору или к поверхности поворотного стола, чтобы она не могла качаться или вращаться. Под заготовкой не должны скапливаться опилки.

Позаботьтесь о том, чтобы после пиления заготовка не могла произвольно сдвинуться с места (например, за счёт того, что она не всей плоскостью прилегает к поверхности стола), а также о том, чтобы обрезки сразу же удалялись от пильного диска. В противном случае, обрезки могут быть захвачены пильным диском и с силой выброшены в сторону оператора.

Не пилите одновременно несколько заготовок.

4.2.13. Будьте особенно внимательны при пилении больших, очень маленьких или неудобных заготовок. Используйте дополнительные опорные поверхности при пилении длинных заготовок, т. к. отпиленная часть заготовки по завершению пиления может опрокинуться с рабочего стола.

Не пилите этой пилой заготовки, которые настолько малы, что вы не можете их надёжно удержать.

При пилении профилированных заготовок сделайте так, чтобы заготовка не могла соскользнуть и заклинить пильный диск. Профилированная заготовка должна укладываться на рабочий стол своей плоской поверхностью.

4.2.14. Не прикасайтесь к пильному диску пилы во время ее работы.

4.2.15. Перед включением убедитесь, что пильный диск не касается поверхности заготовки.

4.2.16. Перед пилением заготовки запустите пилу на холостом ходу и проверьте пильный диск на возможность биения. Причиной биения может быть неправильный монтаж или плохая балансировка пильного диска.

4.2.17. Перед пилением подождите, пока пильный диск не достигнет максимальной скорости вращения.

4.2.18. Если вам что-то показалось ненормальным в работе пилы, немедленно прекратите её эксплуатацию.

4.2.19. Перед работой по обслуживанию или по настройке пилы всегда отключайте вилку из розетки и ждите остановки пильного диска.

4.2.20. Всегда будьте внимательны, особенно при выполнении повторяющихся, монотонных действий. Не успокаивайтесь ошибочным чувством безопасности.

4.2.21. Используйте пильные диски, рекомендованные ООО «ЭНКОР-Инструмент-Воронеж».

Не применяйте пильные диски без знака соответствия требованиям стандарта, никогда не устанавливайте абразивные круги или иные, не соответствующие назначению пилы, съёмные рабочие инструменты: это может стать причиной тяжелой травмы.

4.2.22. Не допускайте неправильной эксплуатации шнура. Не тяните за шнур при отсоединении вилки от розетки. Оберегайте шнур от нагревания, масла, воды и острых кромок.

4.2.23. Не используйте пилу для пиления других материалов, кроме древесины (его производных) или тонкого алюминиевого профиля.

4.2.24. При подготовке к работе подсоедините к пиле пылесборник или подключите пылесос.

ПРЕДУПРЕЖДЕНИЕ: Пыль, образующаяся от некоторых материалов, может быть опасной для здоровья. Всегда работайте в хорошо вентилируемом помещении с использованием соответствующих средств защиты и удаления пыли. Используйте пылесборники там, где возможно.

4.2.25. При пиления материала необходимо помнить о максимальных пильных возможностях пилы (см. Таблицу 1).

4.2.26. После включения пилы, прежде чем произвести первое пиление, дайте ей поработать некоторое время на холостом ходу. Если в это время вы услышите посторонний шум или почувствуете сильную вибрацию, выключите пилу, отключите вилку шнура питания из розетки электрической сети и установите причину этого явления. Не включайте пилу до выявления и устранения причины неисправности.

Избегайте неудобных положений рук, т. к. при внезапном соскальзывании одна или обе руки могут оказаться рядом с пильным диском.

При работе необходимо следить за тем, чтобы обороты пильного диска не падали более чем на 15-20%, чтобы двигатель не перегружался, и пильный диск в пропиле "не заедает".

После окончания распила, удерживая пилу в нижнем положении, выключите пилу, дождитесь полной остановки пильного диска и затем поднимите. Эти условия будут гарантировать вам высокую чистоту пиления.

5. ПОДКЛЮЧЕНИЕ ПИЛЫ К ИСТОЧНИКУ ПИТАНИЯ

5.1. Электрические соединения. Требования к шнуру питания

5.1.1. Пила подключается к сети с напряжением 220 В частотой 50 Гц. В соответствии с ГОСТом пила имеет двойную изоляцию.

5.1.2. Для защиты электропроводки от перегрузок на электросчётчике необходимо применять плавкие предохранители или автоматические выключатели на 10 А.

5.1.3. Запрещается переделывать вилку, если она не входит в розетку. Квалифицированный электрик должен установить соответствующую розетку.

5.1.4. При повреждении шнура питания его должен заменить изготовитель или сертифицированный сервисный центр.

ПРЕДУПРЕЖДЕНИЕ: Пила предназначена для использования только в сухом помещении. Не допускайте установки пилы во влажных помещениях и в местах попадания влаги.

5.2 Требования при обращении с двигателем

ВНИМАНИЕ! Для исключения опасности повреждения двигателя, регулярно очищайте двигатель от опилок и древесной пыли. Таким образом обеспечивается беспрепятственное охлаждение двигателя.

5.2.1. Если двигатель не запускается или внезапно останавливается при работе, сразу же отключите пилу. Отключите вилку шнура питания пилы из розетки электрической сети. Проверьте пильный диск на свободное вращение. Если пильный диск вращается свободно, включите двигатель ещё раз. Если двигатель всё ещё не вращается, попытайтесь по таблице возможных неисправностей найти и устранить возможную причину (См. Раздел 17).

5.2.2. Устройство защиты или автомат защиты необходимо регулярно проверять, если:

- двигатель постоянно перегружается. При частых заклиниваниях пильного диска в заготовке или при частом включении/выключении пилы двигатель может перегружаться.

- колебания напряжения сети в пределах $\pm 10\%$ относительно номинального значения не влияют на нормальную работу пилы. Однако, при тяжёлой нагрузке необходимо, чтобы на двигатель подавалось напряжение 220 В.

5.2.3. Чаще всего проблемы с двигателем возникают при плохих контактах в разъёмах, перегрузках, пониженном напряжении питания (возможно, вследствие недостаточного сечения подводных проводов). Поэтому всегда с помощью квалифицированного электрика проверяйте все разъёмы, рабочее напряжение и потребляемый пилой ток.

5.2.4. При большой длине и малом поперечном сечении подводных проводов на этих проводах происходит дополнительное падение напряжения, которое приводит к проблемам с двигателем. Поэтому для нормального функционирования этой пилы необходимо достаточное поперечное сечение подводных проводов. Приведённые в таблице 3 данные о длине подводных проводов относятся к расстоянию между распределительным щитом, к которому подсоединена пила, и вилкой штепсельного разъёма пилы. При этом, не имеет значения, осуществляется подвод электроэнергии к пиле через стационарные подводные провода, через удлинительный кабель или через комбинацию (стационарный и удлинительный) кабелей.

Длина подводных проводов	Необходимое поперечное сечение медных проводов
До 15м	1,5 мм ²

17. СВИДЕТЕЛЬСТВО О ПРИЁМКЕ И ПРОДАЖЕ

Торцово-усовочная пила модели «КОРВЕТ 3» Зав. № _____ соответствует требованиям технического регламента «О безопасности машин и оборудования» (Постановление Правительства РФ от 15.09.2009 г. № 753) с изменениями, принятыми постановлением Правительства РФ от 24.03.2011 г. № 205, обеспечивающим безопасность жизни, здоровья потребителей и охрану окружающей среды и признана годной к эксплуатации.

“ _____ 201 г. _____ Входной контроль ” “ _____ 201 г. _____
(дата изготовления) (штамп отк) (дата проверки) (штамп вк)

Дата продажи “ _____ 201 г. _____
(подпись продавца) (штамп магазина)

18. ГАРАНТИЙНЫЕ ОБЯЗАТЕЛЬСТВА

Гарантийный срок эксплуатации машины (станка) составляет **36 месяцев** с даты продажи через розничную сеть. Назначенный срок службы машины (станка) – 5 лет.

Предприятие устанавливает **«безусловную гарантию» на первые 12 месяцев**, при которой выполняется бесплатный ремонт по устранению любых дефектов машины (станка) «Корвет» только в условиях авторизованных сервисных центров и при наличии правильно заполненного гарантийного талона и свидетельства о приёме и продаже, кроме случаев:

- механические повреждения, связанные с неаккуратной эксплуатацией, сборкой, транспортировкой и хранением;
- после проведения самостоятельного вскрытия и ремонта, изменения конструкции или ремонта в не авторизованном сервисном центре;
- если причиной поломки стала эксплуатация машины (станка) не по назначению.

Производитель гарантирует надёжную работу машины (станка) модели «Корвет» при соблюдении условий хранения, правильности монтажа, использования по назначению, соблюдении правил эксплуатации и обслуживания, указанных в руководстве по эксплуатации.

По окончании действия **«безусловной гарантии»** вступают в силу следующие условия гарантийного обслуживания:

В течение последующего периода гарантийного срока владелец имеет право на бесплатное устранение неисправностей, которые явились следствием производственных дефектов. Техническое освидетельствование изделия на предмет установления гарантийного случая производится только в авторизованных сервисных центрах, перечисленных в приложении или на сайте.

Гарантийный ремонт производится только при наличии гарантийного талона. При отсутствии отметок в «свидетельстве о приёме и продаже», а также при незаполненном гарантийном талоне гарантийный ремонт не производится и претензии по качеству изделия не принимаются.

Машина (станок) предоставляется в ремонт в чистом виде, только в полной комплектации, включая рабочий и режущий инструмент. Заменяемые по гарантии детали переходят в собственность мастерской.

Гарантийные обязательства не распространяются на следующие случаи:

- отсутствие, повреждение или изменение заводского номера на машине (станке) или в гарантийном талоне, или их несоответствие;
- несоблюдение пользователем предписаний руководства по эксплуатации, ненадлежащее хранение и обслуживание, использование машины (станка) не по назначению;
- эксплуатация машины (станка) с признаками неисправности (повышенный шум, вибрация, неравномерное вращение, потеря мощности, снижение оборотов, сильное искрение, запах гари);
- механические повреждения (трещины, сколы, вмятины, деформации, повреждение кабелей и т.д.);
- повреждения, вызванные действием агрессивных сред и высоких температур или иных внешних факторов, таких как дождь, снег, повышенная влажность и др., например, коррозия металлических частей;
- повреждения, вызванные ненадлежащим уходом, сильным внутренним или внешним загрязнением, попаданием в машину (станок) инородных тел: например, песка, камней, материалов и веществ, не являющихся отходами, сопровождающими применение машины (станка) по назначению;
- повреждения и поломки вследствие эксплуатации машины (станка) без надлежащих средств пылеудаления, предписанных производителем в руководстве по эксплуатации;
- неисправности, возникшие вследствие перегрузки, повлекшие выход из строя сопряженных или последовательных деталей, например: ротора и статора, первичной обмотки трансформаторов, а также вследствие несоответствия параметров электросети напряжению, указанному в таблице номинальных параметров для данного изделия;
- неисправности, возникшие вследствие равномерного естественного износа упорных, трущихся, передаточных деталей и материалов;
- выход из строя (естественный износ) быстроизнашивающихся деталей и комплектующих (угольных щеток, приводных ремней и колес, резиновых уплотнений, сальников, смазки, направляющих роликов, защитных кожухов и т.д.), сменных приспособлений (пазовальных насадок, пилок, ножей, цепей, звездочек, пильных и отрезных дисков, пильных лент, сверл, элементов их крепления, патронов сверлильных, цанг, подошв шлифовальных и ленточных машин, болтов, гаек и фланцев крепления, шлангов, фильтров и т.д.);

16. РЕКОМЕНДУЕМЫЕ ПРИСПОСОБЛЕНИЯ И УСТРОЙСТВА

16.1. Рекомендуемые пильные диски «АТАКА» с твердосплавными пластинами. Пильные диски изготовлены из высококачественной стали, что обеспечивает их долгий ресурс и высокое качество пиления. Предназначены для пиления твердых и мягких пород древесины, ДСП, пластика, ламината и алюминиевых профилей.

Форма зуба	косой переменный	К
	трапецевидный	Т
	плоский	П

Код	Внешний диаметр (мм)	Внутренняя посадка (мм)	Число зубьев (Z)	Форма зуба	Применение
7405	250	30	40	К	Черновое пиление древесины мягких и твердых пород
12820	255	30	32	К	Черновое пиление древесины мягких и твердых пород
7460	255	30	100	ТП	Пиление алюминиевых профилей, пластика, МДФ, различных плит – в том числе с покрытием

16.2. Использование опорного стола «КОРВЕТ 310» или «КОРВЕТ 311», (Рис.32)

Стол опорный предназначен для поддержки длинных заготовок при их обработке. Обеспечивается крепление и жесткая опора для переносного настольного инструмента: торцово-усовочных, ленточных и дисковых пил, ленточно-шлифовальных машин, рейсмусовых машин и т.п. Пустотелые рейки могут выдвигаться на определенное расстояние. Две регулируемые опоры точно устанавливаются по высоте с рабочим столом пилы. При сборке конструкции требуется минимум времени и не требуется никаких инструментов; все соединения затягиваются без ключей. При транспортировке и хранении в собранном состоянии опорный стол занимает минимум места.



Код для заказа 10310 Код для заказа 10311
Рис.32

Примечание: Крепление переносного настольного инструмента осуществляется непосредственно через отверстия салазок или через промежуточную плиту

16.3. Опора роликовая.

Для создания удобства при работе с пилой рекомендуем приобрести опору роликовую (Рис.33), которая облегчит работу с заготовками большой длины как при подаче заготовки на обработку, так и при передаче готового изделия после обработки.



Код для заказа 29940

Код для заказа 29941

Код для заказа 29942

Рис. 33

16.4. Пылесосы для сбора стружки и древесной пыли

Для сбора стружки и древесной пыли при работе рекомендуем использовать пылесосы «КОРВЕТ», Рис.А4, различных модификаций (см. Таблицу А1), которые обеспечат надлежащие условия работы и сохранят ваше здоровье.



Рис. 34

	КОРВЕТ 60	КОРВЕТ 61	КОРВЕТ 64	КОРВЕТ 65	КОРВЕТ 66	КОРВЕТ 67
Напряжение питания	220В, 50 Гц	220В, 50 Гц	220В, 50 Гц	220В, 50 Гц	380В, 50 Гц	380В, 50 Гц
Потребляемая мощность	750 Вт	750 Вт	1500 Вт	2200 Вт	3750 Вт	3750 Вт
Расход воздуха	13,9 м³/мин.	14,2 м³/мин.	42,6 м³/мин.	62,3 м³/мин.	70,8 м³/мин.	76 м³/мин.
Объем фильтра		0,064 м³	0,153 м³	0,306 м³	0,306 м³	0,7 м³
Объем пылесборника	0,015 м³	0,064 м³	0,153 м³	0,306 м³	0,43 м³	0,59 м³
Код для заказа	90600	90610	90640	90650	90660	90670

6. УСТРОЙСТВО ПИЛЫ

Пила состоит из следующих сборочных единиц и деталей:

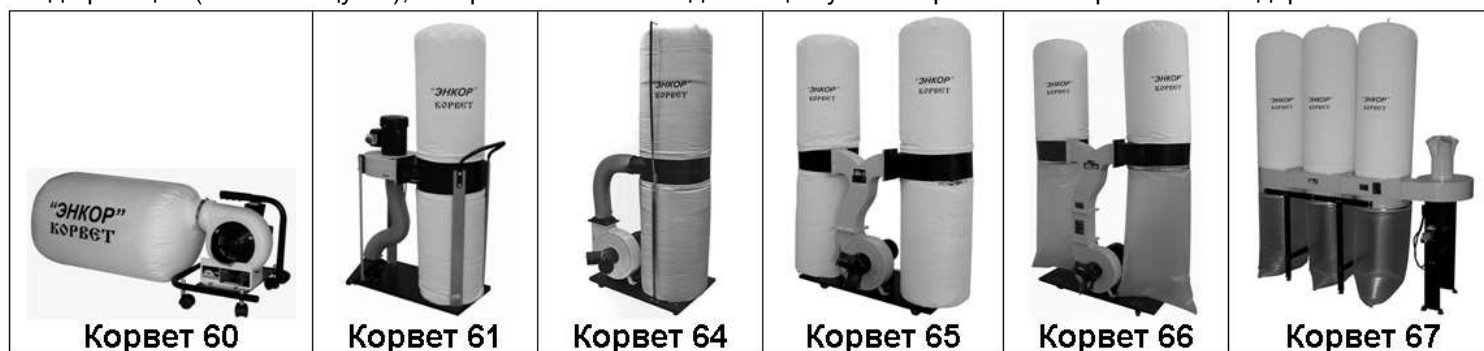
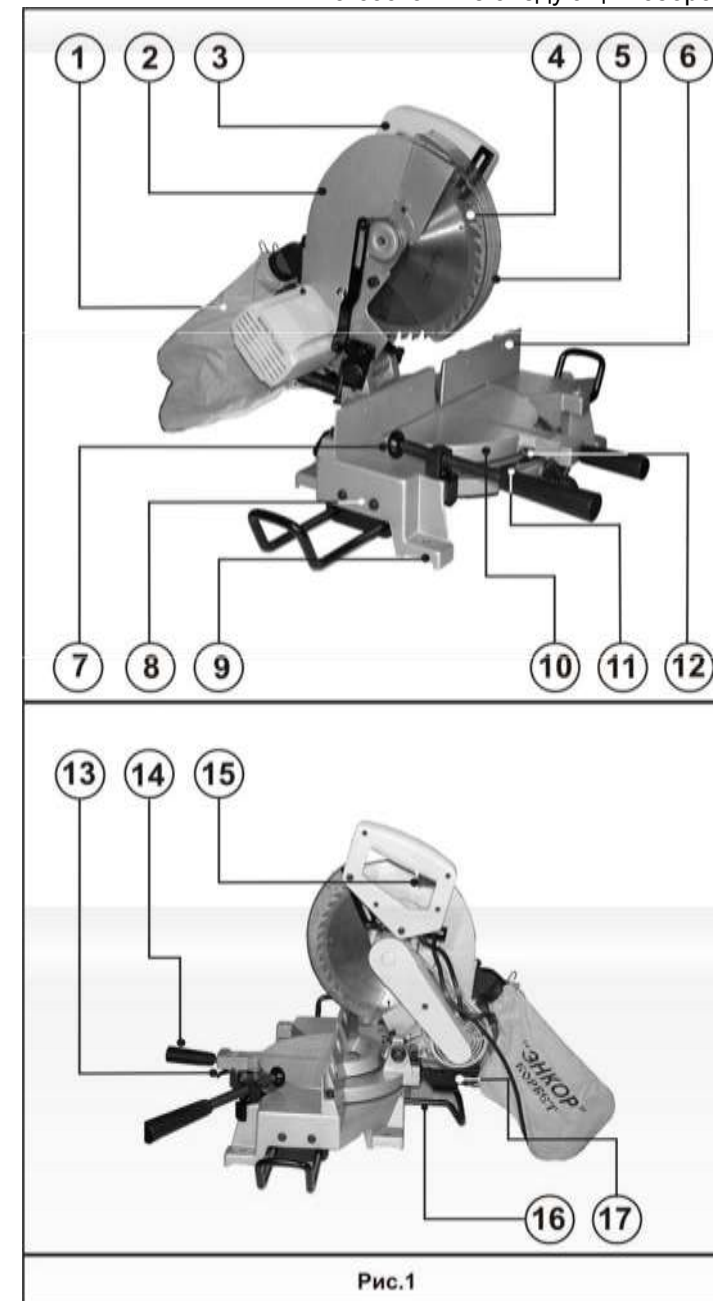

1. Пылесборник
2. Верхний кожух пильного диска
3. Рукоятка пилы
4. Пильный диск
5. Защитный кожух
6. Фронтальный упор
7. Струбцина
8. Станина пилы
9. Базовая опора
10. Поворотный стол
11. Шкала установки угла поворота поворотного стола
12. Указатель шкалы угла поворота
13. Плунжер
14. Ручка фиксации поворотного стола
15. Курковый выключатель
16. Ручка для переноса.
17. Рычаг блокировки пилы в нижнем положении

7. РАСПАКОВКА (Рис.1)

Извлеките пилу и все комплектующие детали из упаковки.

Во избежание нарушения регулировки, не поднимайте пилу за ручку (3) с выключателем или за ручку фиксации (14). Поднимать пилу следует за ручку для переноски (16).

ВНИМАНИЕ: В ЦЕЛЯХ СОБСТВЕННОЙ БЕЗОПАСНОСТИ НЕ ВКЛЮЧАЙТЕ ПИЛУ В СЕТЬ ДО ПОЛНОЙ СБОРКИ И ВНИМАТЕЛЬНОГО ИЗУЧЕНИЯ РУКОВОДСТВА ПО ЭКСПЛУАТАЦИИ.

8. СБОРКА ПИЛЫ

УБЕДИТЕСЬ, ЧТО ШНУР ПИТАНИЯ ОТКЛЮЧЕН ОТ СЕТИ ДО ОКОНЧАНИЯ СБОРКИ

8.1. Перевод пилы в верхнее положение

- Нажмите на рукоятку (3), Рис.1, пилы вниз и отведите рычаг (17), Рис. 2, в крайнее заднее положение.

- После этого пилу можно переместить в верхнее положение.

8.2. Поворот стола в положение 0°, (рис.3)

- Ослабьте ручку фиксации поворотного стола (14) на 1 оборот поворотом ее против часовой стрелки и потяните за курок плунжера (13) в соответствии с рисунком. Вращайте поворотный стол (10) влево до фиксации плунжера в упоре (18), соответствующем 0°. Зафиксируйте положение ручкой фиксации (14).

8.3. Установка пильного диска

8.3.1. Извлеките винт (19), Рис. 4.

8.3.2. Отведите кожух шпинделя (20) и защитный кожух (5) назад, освободив доступ к шпинделю пилы (21), Рис. 5.

8.3.3. Установите внутренний фланец пильного диска (22) на шпиндель пилы (21) до упора, Рис. 6.



Рис.2



Рис.3

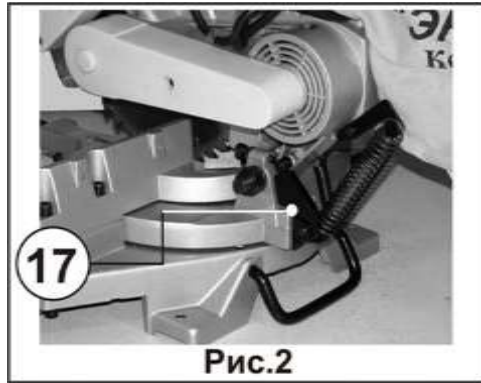

Рис.4

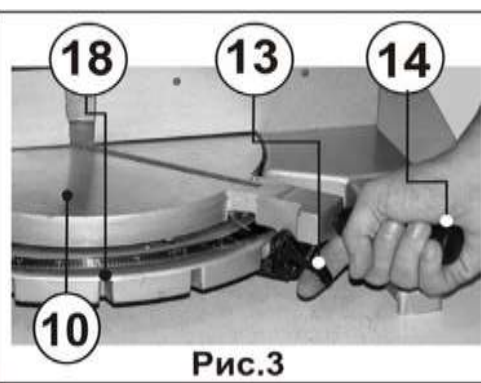

Рис.5

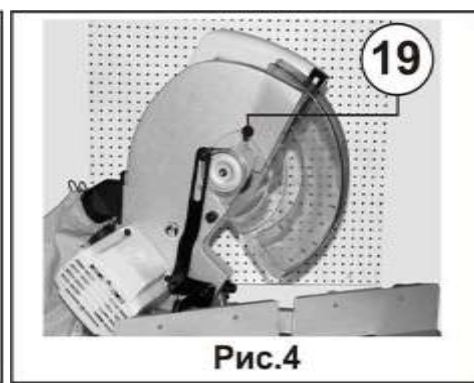

Рис.6

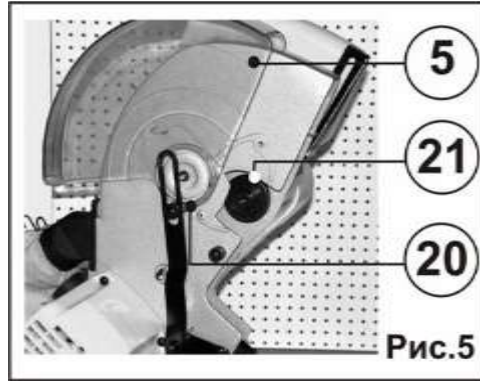

Рис.7

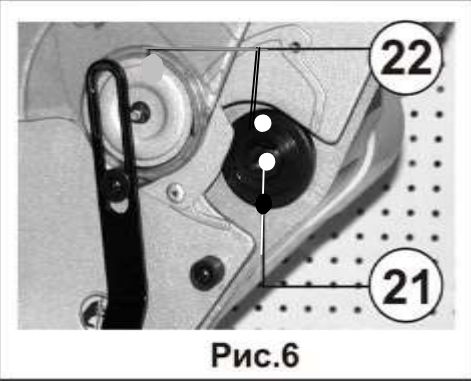

Рис.8

8.3.4. Установите переходное кольцо и пильный диск (4), Рис. 7, на шпindelь.

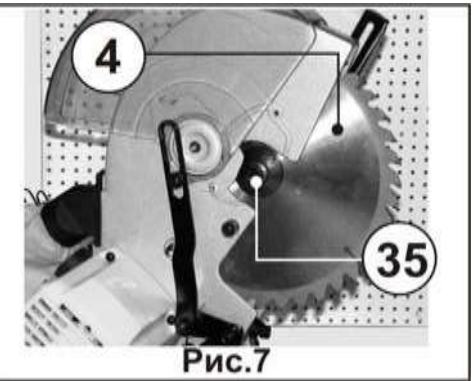
Зубья диска должны быть направлены вниз в его передней части.

- Установите внешний фланец пильного диска на шпindelь, убедившись при этом, что лыски на внешнем фланце пильного диска вошли в зацепление с лысками на валу шпинделя. Проверьте также чистоту внешнего фланца.

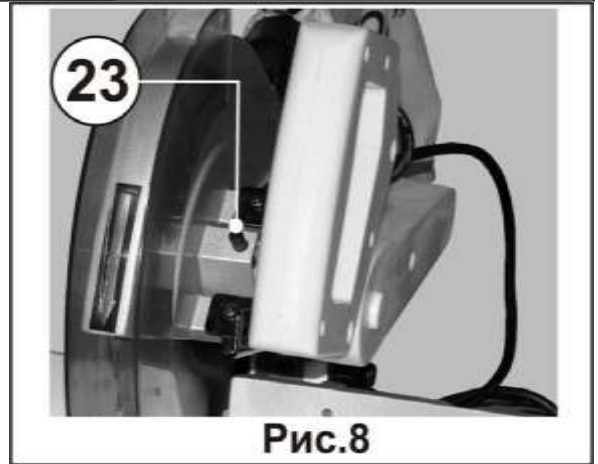
8.3.5. Установите винт (35) шпинделя, Рис. 7, в шпindelь, ввинчивая его до отказа рукой в направлении против часовой стрелки. После чего прилагаемым ключом затяните винт (35), одновременно нажимая на кнопку блокировки шпинделя (23), Рис. 8, тем самым удерживая шпindelь от вращения.

8.3.6. Поверните крышку шпинделя (20) и защитный кожух (5), Рис.5, вперед и установите винт (19), Рис.4, извлеченный на первом этапе (п.8.3.1).

9. КРЕПЛЕНИЕ ПИЛЫ К ОПОРНОЙ ПОВЕРХНОСТИ

Помните: пилу необходимо устанавливать на прочной опорной поверхности с достаточным запасом площади, обеспечивающей свободный доступ к пиле; необходимо исключить возможность скольжения и опрокидывания пилы. Для этих целей базовая опора (9), Рис.1, имеет четыре крепежных отверстия для фиксации пилы.

10. ОРГАНЫ УПРАВЛЕНИЯ

10.1. Пуск и остановка пилы

10.1.1. Подключите пилу к электросети.

10.1.2. Для пуска пилы нажмите курковый выключатель (15), Рис.1.

10.1.3. Для остановки пилы отпустите курковый выключатель (15), Рис.1.

10.2. Блокировка выключателя в положении «выкл.»

Если пила не используется, курковый выключатель (15), Рис.1, может быть заблокирован в положении «Выкл.» с помощью навесного замка.

10.3. Поворот стола для пиления под углом

Ваша пила может пилить под любым углом от прямого - 90° до 47° влево или вправо (по показаниям шкалы). Ослабьте ручку фиксации поворотного стола (14), потяните за курок плунжера (13) и поверните стол (10), Рис.3, на желаемый угол. **Затяните ручку фиксации поворотного стола (14), Рис.3.**

Пила снабжена фиксаторами плунжера в упоре (18) под углом 0°, 22,5° и 45° влево и вправо. Поворачивайте ручку фиксации поворотного стола (14) до тех пор, пока плунжер не войдет в один из фиксаторов (18), три из которых видны на Рис.3. **Затяните ручку фиксации поворотного стола (14), Рис.3.**

Для снятия со стопора потяните курок плунжера (13), Рис.3.

ВНИМАНИЕ: ВСЕГДА ЗАТЯГИВАЙТЕ РУЧКУ ФИКСАЦИИ ПОВОРОТНОГО СТОЛА (14) ПЕРЕД ПИЛЕНИЕМ, Рис.3,

14. ВОЗМОЖНЫЕ НЕИСПРАВНОСТИ И МЕТОДЫ ИХ УСТРАНЕНИЯ

Главным в получении оптимальных результатов при использовании пилы является правильная регулировка и балансировка. Если вам кажется, что пила пилит неточно, необходимо проверить все регулировки и установки. Обратите внимание также на тот факт, что если вы меняете одну регулировку, она часто оказывает влияние на другие регулировки. Лучше всего проверить все регулировки во время устранения неисправности.

Неисправность	Возможная причина	Действия по устранению
1. Двигатель не запускается	1. Нет напряжения в сети питания	1. Проверить наличие напряжения в сети
	2. Неисправен выключатель	2. Проверить выключатель
	3. Статор или якорь сгорели	3. Обратиться в специализированную мастерскую для ремонта.
	4. Питание не поступает, так как сетевой выключатель разомкнут	4. Установить предохранитель или контрольный выключатель
2. Двигатель не развивает полную скорость и не работает на полную мощность	1. Низкое напряжение	1. Проверить напряжение в сети
	2. Перегрузка по сети	2. Проверить напряжение в сети
	3. Сгорела обмотка или обрыв в обмотке	3. Обратиться в специализированную мастерскую для ремонта.
	4. Слишком длинный удлинительный шнур	4. Заменить шнур на более короткий, убедитесь, что он отвечает требованиям п.5.2.4.
3. Двигатель перегревается, останавливается, размыкает прерыватели предохранителей	1. Двигатель перегружен	1. Опускать пильный диск медленнее
	2. Обмотки сгорели или обрыв в обмотке	2. Обратиться в специализированную мастерскую для ремонта
	3. Предохранители или прерыватели имеют недостаточную мощность	3. Установить предохранители или прерыватели соответствующей мощности
4. Повышенная вибрация, люфт пильного диска	1. Пильный диск разбалансирован (часть напаек сколота)	1. Снять диск и заменить на другой
	2. Пильный диск изношен	2. Снять диск и заменить на другой
	3. Пильный диск плохо закреплен	3. Затянуть фланцевый болт после установки диска
	4. Прочие причины	4. Проверить пилу в специализированной мастерской
5. Пильный диск соприкасается с поворотным столом	1. Неправильная установка пильного диска	1. См. раздел "Регулировка"
	2. Прочие причины	2. Проверить пилу в специализированной мастерской
6. Поворотный стол вращается с трудом	1. Движению поворотного стола мешают скопившиеся под ним опилки	1. Удалить опилки пылесосом. При этом, использовать защитные очки и противопылевую маску
7. Пильный диск заклинивает в пропилах, подгорели стенки пропила	1. Неправильная эксплуатация	1. См. раздел "Основные операции"
	2. Пильный диск затуплен	2. Заточить или заменить пильный диск
	3. Пильный диск не соответствует выполняемой работе	3. Использовать пильный диск, соответствующий выполняемой работе (форма и число зубьев и т.д.)

15. КРИТЕРИИ ПРЕДЕЛЬНОГО СОСТОЯНИЯ, УТИЛИЗАЦИЯ

15.1. Критерии предельного состояния

15.1.1. Критерием предельного состояния пилы является состояние, при котором ее дальнейшая эксплуатация недопустима или экономически нецелесообразна: чрезмерный износ, коррозия, деформация, старение или разрушение узлов и деталей или их совокупность при невозможности их устранения в условиях авторизованных сервисных центров оригинальными деталями, или экономическая нецелесообразность проведения ремонта.

15.1.2. Критериями предельного состояния пилы являются:

- глубокая коррозия и трещины на поверхностях рабочего стола и корпуса;
- чрезмерный износ или повреждение двигателя, редуктора или совокупность признаков.

15.2. Утилизация

Пилу и ее комплектующие, вышедшие из строя и не подлежащие ремонту, необходимо сдавать на специальные приемные пункты по утилизации. Не выбрасывайте вышедшее из строя оборудование в бытовые отходы!

12.7.2. Выполняя большое количество повторяющихся пропилов профиля, рекомендуем использовать вкладыши, показанные на Рис. 24, 25. Большинство профилей такого вида имеют контактные поверхности под углом 52 и 38 градусов к тыльной поверхности профиля, и эти углы необходимо учитывать при обработке поверхности вкладыша. Для профиля с различными углами, необходимо изготовить соответствующие вкладыши.

12.7.3. На Рис. 24 показан вкладыш, прикрепленный к фронтальному упору пилы; при этом, лицевая сторона вкладыша устанавливается от верхней части фронтального упора с уклоном наружу к поверхности стола. При таком положении вкладыша профиль помещают на стол в перевернутом положении. Это значит, что поверхность профиля, контактирующая с потолком, прижата к столу.

12.7.4. На Рис. 25 показан вкладыш, прикрепленный к фронтальному упору пилы таким образом, что уклон направлен внутрь от верхней части вкладыша к нижней. При таком положении вкладыша профиль помещают на стол так, как если бы он был прибит между потолком и стеной.

Варианты использования вкладышей для профиля, если стык должен быть плотно подогнан в углу или взаимно пригнан (см.Рис. 24; 25).

13. ТЕХНИЧЕСКОЕ ОБСЛУЖИВАНИЕ

ВНИМАНИЕ: ПЕРЕД НАЧАЛОМ ЛЮБЫХ РЕМОНТНЫХ И СЕРВИСНЫХ РАБОТ УБЕДИТЕСЬ, ЧТО ПИЛА ВЫКЛЮЧЕНА И ОТСОЕДИНЕНА ОТ РОЗЕТКИ.

ПРЕДУПРЕЖДЕНИЕ: ПРИМЕНЯЙТЕ ТОЛЬКО ПИЛЬНЫЕ ДИСКИ ДЛЯ ПОПЕРЕЧНОГО ПИЛЕНИЯ. ИСПОЛЬЗУЯ ПИЛЫ С ТВЕРДОСПЛАВНЫМИ РЕЗЦАМИ УБЕДИТЕСЬ, ЧТО ПРОФИЛЬ УГЛА ЗАТОЧКИ ОТРИЦАТЕЛЬНЫЙ.

13.1. Замена пильного диска. (См.п. 8.3.)

При пилении заготовок с затупленными режущими кромками пильного диска возникает повышенная нагрузка на двигатель и передаточный механизм пилы, а также ухудшается качество распиленной поверхности. Пиление пильным диском, имеющим механические повреждения (трещины, сколы напаянных пластин и т.п.), может привести к травмам или поломке пилы. Периодически проводите диагностику пильного диска и своевременно заменяйте его. Перед установкой нового пильного диска необходимо проверить его целостность и соответствие техническим характеристикам для данного типа пилы. Установку и демонтаж пильного диска производите в соответствии с п. 8.3.

13.2. Замена пылеотбойника

Если когда-либо возникнет необходимость замены пылеотбойника (26), Рис. 26, снимите пильный диск. Вывинтите винт (42), сменили пылеотбойник (26).

13.3. Замена ремня (Код для заказа 25600)

В случае необходимости замену ремня производите следующим образом:

Вывинтите винт (43), Рис. 27. Снимите кожух (44) ремня.

Снимите старый ремень (28) и проверьте чистоту шкивов (27), Рис.28.

Установите новый ремень (28), Рис. 28, вращая шкивы (27) мотора и шпинделя. Вращайте шкивы (27) до тех пор, пока ремень (28), будет полностью установлен в пазы шкивов, Рис.28. (При установке ремня следите за тем, чтобы продольные «ребра» ремня укладывались в «ручьи» шкивов без смещения).

После установки ремня (28), Рис.28, возвратите на место кожух ремня и закрепите его винтом (43), Рис.27.

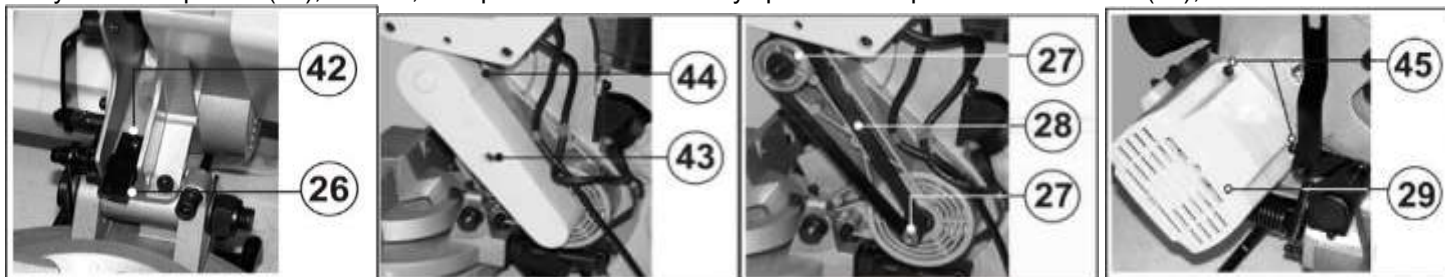

13.4. Осмотр и замена щеток

Внимание: перед заменой щеток, отключите пилу от сети.

Ресурс щеток зависит от нагрузки на двигатель. Проверяйте состояние щеток через каждые 50 часов работы, как для новой пилы, так и после установки нового комплекта щеток.

Для осмотра щеток выполните следующее:

Вывинтите два винта (45), Рис. 29, и снимите кожух мотора (29).

Щетки находятся в двух щеткодержателях (31). Извлеките два плоских контакта (30), а затем щеткодержатели (31), Рис 30.

На Рис.31 показана одна из щеток (32), извлеченная из щеткодержателя (31). Если какая-либо из щеток (32) изношена до 4,8 мм ее длины, или если проводник или пружина (33) повреждены, смените обе щетки.

Щетки необходимо менять парами. Замену щеток (32), Рис.30, для безопасной и надежной работы пилы необходимо проводить специалисту. Помните, что ремонт пилы должен проводиться в условиях сервисных центров с использованием только оригинальных запасных частей и расходных материалов.

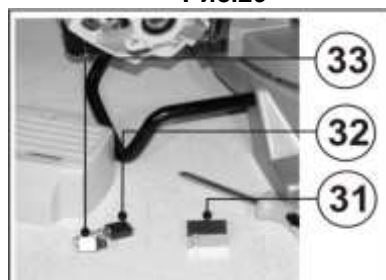

10.4. Указатель и шкала

Указатель (12), Рис. 9, показывает фактический угол пиления. Цена деления шкалы (14) 1/2 градуса. В результате, когда указатель перемещается по шкале от одного деления к следующему, угол пиления меняется на 1/2 градуса.

10.5. Блокировка пилы в нижнем положении

Для транспортировки предусмотрена блокировка пилы в нижнем положении. Для этого опустите пилу в нижнее положение и поверните рычаг (17), Рис. 10, вперед.

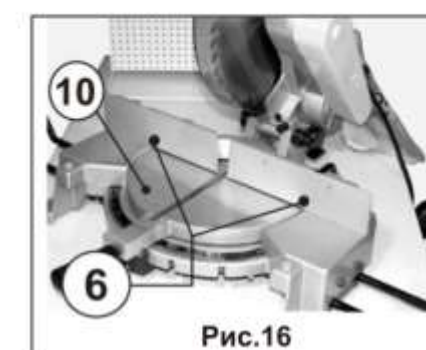
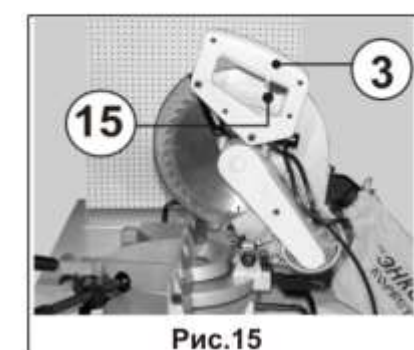
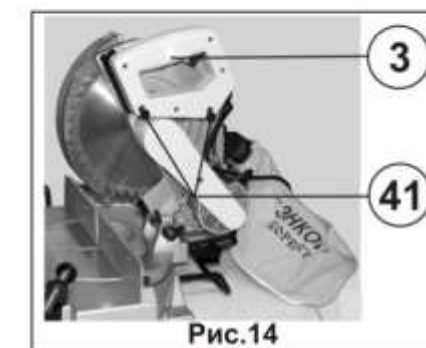
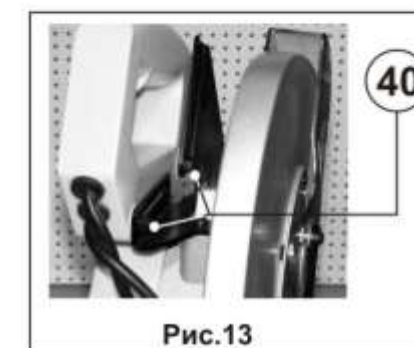
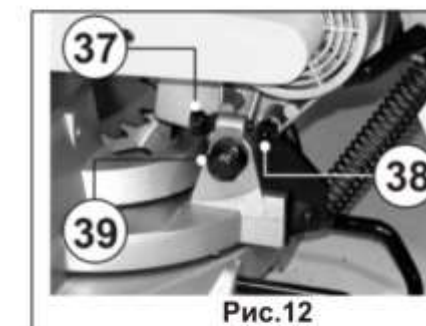
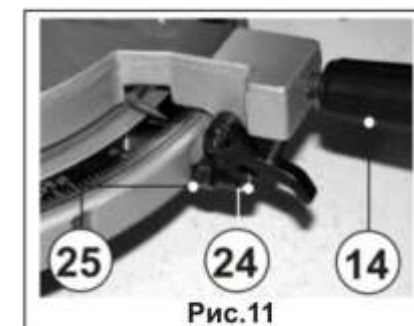
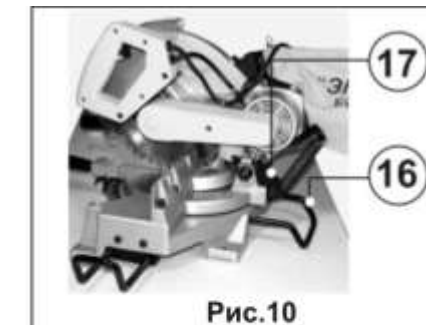
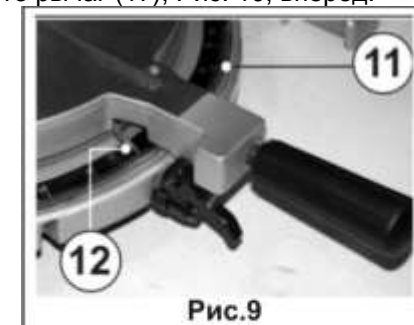

10.6. Задний упор. ручка для переноса

Ручка для переноса (16), Рис.10, служит также для предотвращения опрокидывания пилы назад при возврате пилы в верхнее положение после окончания пиления. Для наибольшей эффективности ручку для переноса (упор) (16), Рис.10, необходимо выдвинуть максимально.

11. РЕГУЛИРОВКА

11.1. Регулировка базовых фиксаторов

11.1.1. Поверните стол (10), Рис.1, на 0°, в положение прямого пиления и, убедившись в том, что плунжер (13), Рис.3, установлен в фиксатор 0°, затяните ручку фиксации (14), Рис.11.

11.1.2. Сделайте пропил на обрезке дерева.

11.1.3. С помощью угольника проверьте соответствие пиления 90°.

11.1.4. Если необходима регулировка, ослабьте ручку фиксации поворотного стола (14), Рис.11, на один оборот. Ослабив контргайку (24), вращайте эксцентриковую гайку (25) влево или вправо, затем затяните контргайку (24).

11.1.5. Сделайте еще одно пробное пиление. Если необходима дополнительная регулировка, повторите процедуру еще раз.

11.1.6. Регулировка положения 0° обеспечивает одновременно регулировку положений 22,5° и 45° вправо или влево.

11.2. Регулировка нижнего предела рабочего хода

При выполнении этой регулировки **отключите пилу от сети** и опустите диск максимально вниз.

Нижний предел рабочего хода пилы регулируется с целью предотвращения контакта пильного диска с металлическими деталями пилы.

Глубина пиления контролируется моментом касания конца стопорного винта (37) упора (38), Рис. 12, при опущенной пиле. При необходимости регулировки ослабьте контргайку (39) и вращайте стопорный винт (37). Затяните контргайку (39).

Вращая пильный диск рукой, убедитесь в отсутствии контакта зубьев с металлической поверхностью.

11.3. Изменение положения рукоятки

Положение рукоятки (3) пилы, Рис.41, может быть изменено для удобства работающего с ослаблением 2-х гаек (40), Рис. 13, и 2-х винтов (41), Рис.14.

Переведите рукоятку (3), Рис.14, в желаемое положение и затяните пары гаек и винтов.

На Рис. 14 показана рукоятка (3) в нижнем положении, которое оптимально при установке пилы на верстак или подставку.

На Рис. 15 показаны курковый выключатель (15) и рукоятка (3) в верхнем положении, которое оптимально при работе пилы на низких основаниях.

Рукоятка (3) может быть установлена в любое промежуточное положение между крайними верхним и нижним в зависимости от желания работающего.

11.4. Установка фронтального упора под углом 90° к пильному диску

Если фронтальный упор (6), Рис. 16, был снят с основания пилы, его необходимо установить под углом 90° к пильному диску. Поместите угольник одной стороной плотно к фронтальному упору (6), а другой - к прорези в столе, Рис.16. Установите фронтальный упор под углом 90° к прорези в столе. Затяните четыре винта. **ПОМНИТЕ:** после установки фронтального упора под углом 90° к прорези в столе (10) может потребоваться дополнительная регулировка, уже описанная в разделе 11.1.

12. ОСНОВНЫЕ ОПЕРАЦИИ И ПОЛЕЗНЫЕ СОВЕТЫ

Перед началом работы убедитесь, что стол установлен под правильным углом и жестко закреплен.

Перед началом работы проверьте соответствие размера детали возможностям пилы.

Положите деталь на стол (10) и твердо прижмите ее к фронтальному упору (6), Рис.16.

Для наилучшего результата пилите медленно и равномерно.

Если размер детали заставляет вас держать руку в пределах 10см от пильного диска, деталь следует закрепить струбциной (7), Рис.1, к фронтальному упору (6), Рис.16, до начала пиления.

Никогда не пилите навесу. Деталь должна быть плотно прижата к столу (10) и фронтальному упору (6), Рис.16.

12.1. Применение пылесборника

В качестве необходимой принадлежности для вашей пилы применяется пылесборник (1), Рис.1. Пылесборник присоединяется к горловине. При этом, необходимо учесть, что кольцевая пружина должна сесть в проточку на горловине.

12.2. Применение струбцины

Идеальной принадлежностью для вашей пилы служит струбцина (7), Рис.1, для фиксации деталей. В станине (8), Рис.1, вашей пилы для нее предусмотрены отверстия справа и слева от пильного диска. **ВНИМАНИЕ:** Если размер вашей детали вынуждает руки находиться ближе, чем в 10см от пильного диска, деталь следует прикрепить струбциной (7) к фронтальному упору (6), Рис.1.

12.3. Рабочие операции общего назначения

12.3.1. Возможности вашей пилы позволяют резать деревянные заготовки размером 6,3 x 10см плашмя или на ребре под углом 45°, левым или правым.

12.3.2. Размер 7 x 12,6см может быть пропилен прямым пилением под углом 90°.

12.3.3. Пилить различные размеры пластиковых труб с помощью вашей пилы не представляет труда. (см . Рис. 17).

12.4. Пиление алюминия

Алюминиевый профиль легко режется вашей пилой. При пилении алюминиевого профиля или других деталей, которые могут быть пропилены пильным диском и не выходят за пределы возможностей вашей пилы, располагайте материал таким образом, чтобы полотно пильного диска пилило по наименьшему поперечному сечению. Прежде чем пилить алюминий, нанесите на пильный диск воск, который является хорошей смазкой и препятствует прилипанию алюминиевых опилок к полотну пильного диска.

Никогда не наносите смазку на вращающийся пильный диск во время работы пилы.

12.5. Пиление гнутых заготовок

При пилении плоских деталей, прежде всего, проверьте, не деформирован ли материал. Если есть деформация, то деталь следует помещать на столе, как показано на Рис. 18.

Если материал установлен неправильно, как показано на Рис. 19, деталь зажмет пильный диск на завершающем этапе пиления.



Рис.17

ПРАВИЛЬНО



Рис.18

9
НЕПРАВИЛЬНО

Рис.19

12.6. Пиление сложных соединений

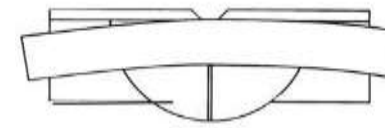
12.6.1. На Рис. 20 показана оснастка - вкладыш, который несложно сконструировать для применения при пилении сложных соединений. Сложные соединения в большинстве случаев применяются при изготовлении картинных рам, создающих теневой контур и подобных изделий. Лицевая сторона вкладыша показана под углом 45° к столу и фронтальному упору. Если необходим другой угол, измените угол лицевой стороны вкладыша на необходимую величину

12.6.2. Хотя на Рис. 20 показан вкладыш с шириной лицевой поверхности 92,1 мм, этот размер может меняться по необходимости.

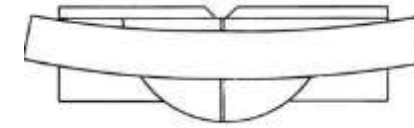
12.6.3. На Рис. 21 показан вкладыш для пиления сложных соединений, прикрепленный к фронтальному упору пилы, в центральной части которой предварительно выпилен упор (45 градусов под левым и правым углами).

12.6.4. Вкладыши прикреплены к фронтальному упору (6), Рис.1, с помощью шурупов сквозь отверстия, имеющиеся на каждой половине фронтального упора. Это позволяет легко снять вкладыши, если в их использовании нет необходимости и установить их снова в случае ее возникновения.

12.6.5. На Рис.22 показано изготовление сложного соединения при правом положении пилы под углом 45°



Рис.22

ВКЛАДЫШ ДЛЯ СЛОЖНОГО ПИЛЕНИЯ



Рис.20



Рис.21

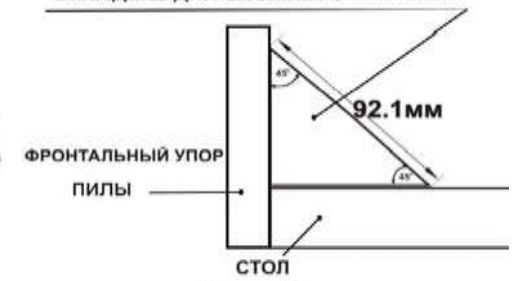
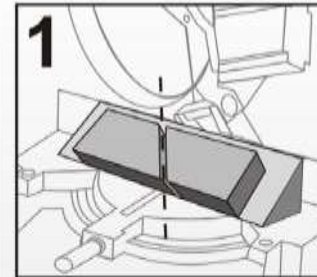

1 ПИЛИТЕ ЗАГОТОВКУ НА ВКЛАДЫШЕ ПОД УГЛОМ 45° К СТОЛУ И ФРОНТАЛЬНОМУ УПОРУ

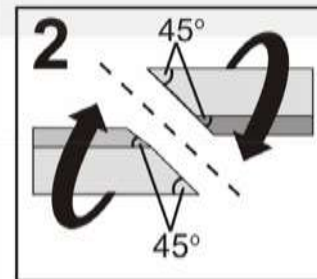

2 ПОВЕРНИТЕ ПОЛУЧЕННЫЕ ДЕТАЛИ ДЛЯ СОЕДИНЕНИЯ

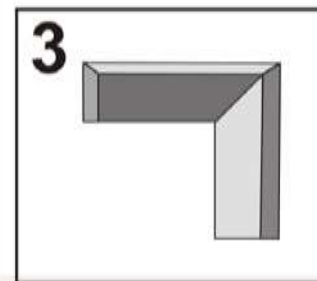

3 ПОЛУЧЕННОЕ СОЕДИНЕНИЕ УГОЛ 90°



Рис.23



Рис. 24



Рис. 25

12.7. Пиление профиля

12.7.1. Существуют несколько методов пиления профиля с помощью этой пилы. Метод, показанный на Рис. 23, показывает контактные поверхности (поверхности, примыкающие к потолку и стене) плотно прижатыми к фронтальному упору (6) и столу пилы (10), Рис.23.